

Dell Latitude E6430/E6530/E6430 ATG

Informationen zur Einrichtung und zu Funktionen

Informationen zu Warnhinweisen



WARNUNG: Durch eine **WARNUNG** werden Sie auf Gefahrenquellen hingewiesen, die materielle Schäden, Verletzungen oder sogar den Tod von Personen zur Folge haben können.

Latitude E6430 Vorder- und Rückansicht



Abbildung 1. Vorderansicht

- | | |
|----------------------------------|-----------------------------|
| 1. Mikrofon | 3. Kamera |
| 2. Bildschirmverriegelungsriegel | 4. Kamerastatusanzeigelampe |

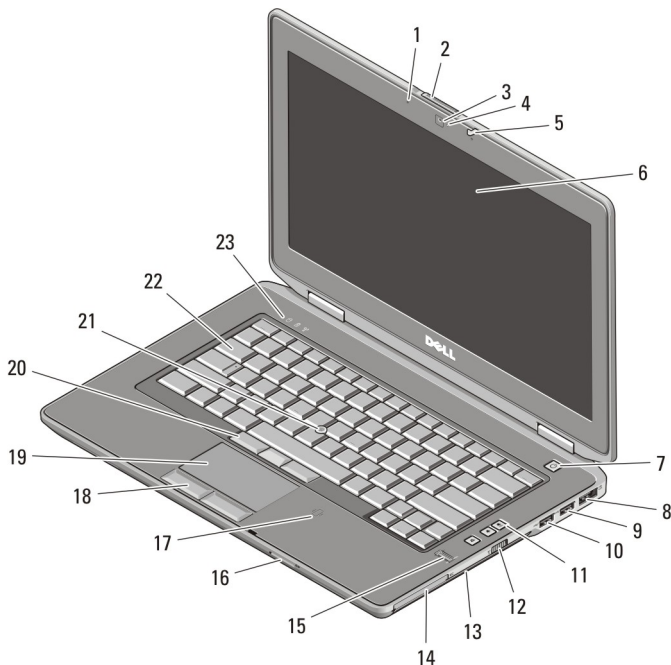

080V7YA00

Vorschriftenmodell: : P25G, P19F, P25G
Vorschriftentyp: : P25G001, P19F001,
P25G002
2011 - 9

- | | |
|-----------------------------------|--|
| 5. Bildschirmverriegelung | 16. Secure Digital (SD)- Speicherkartenleser |
| 6. Bildschirm | 17. Kontaktloser SmartCard-Leser |
| 7. Betriebsschalter | 18. Touchpad-Tasten (2) |
| 8. eSATA/USB 2.0-Anschluss | 19. Touchpad |
| 9. USB 3.0-Anschluss | 20. Trackstick-Tasten (3) |
| 10. Erweiterter USB 3.0-Anschluss | 21. Trackstick |
| 11. Tasten zur Lautstärkeregelung | 22. Tastatur |
| 12. Wireless Switch | 23. Gerätestatusanzeige (Festplatte, Akku und Wireless) |
| 13. Optisches Laufwerk | |
| 14. ExpressCard-Steckplatz | |
| 15. Fingerabdruckleser | |



Abbildung 2. Rückansicht

- | | |
|--|------------------------------|
| 1. HDMI-Anschluss | 7. USB 2.0-Anschluss |
| 2. Sicherheitskabeleinschub | 8. VGA-Anschluss |
| 3. Modemanschluss | 9. Audioanschluss |
| 4. Gerätestatusanzeige (Strom, Festplatte und Akku) | 10. Belüftungsöffnungen |
| 5. Netzanschluss | 11. Steckplatz für Smartcard |
| 6. Netzwerkanschluss | |

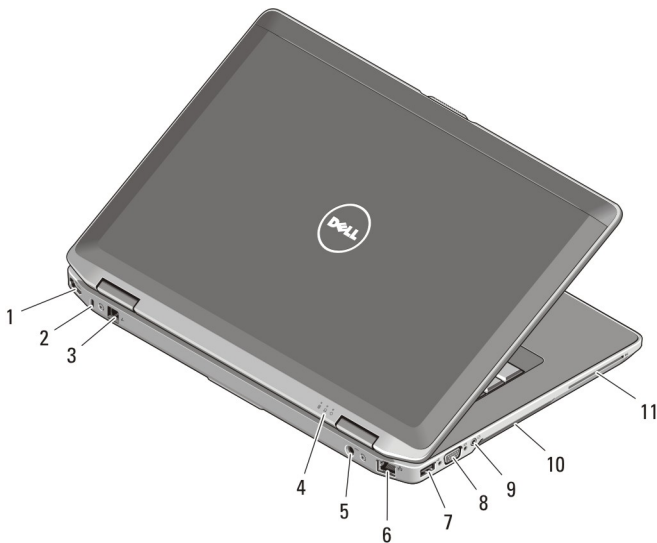

WARNUNG: Achten Sie darauf, die Lüftungsschlitze nicht zu blockieren, schieben Sie keine Gegenstände hinein und halten Sie die Lüftungsschlitze staubfrei. Bewahren Sie den Dell-Computer im eingeschalteten Zustand nicht in Bereichen mit mangelnder Luftzirkulation auf, etwa in einem Aktenkoffer. Die Einschränkung der Luftzirkulation kann zu einer Beschädigung des Computers oder zu Bränden führen. Wenn die Betriebstemperatur den Schwellenwert übersteigt, aktiviert der Computer den Lüfter. Das ist normal und weist nicht auf ein Problem mit dem Lüfter oder dem Computer hin.

Latitude E6530 Vorder- und Rückansicht



Abbildung 3. Vorderansicht

- | | |
|----------------------------------|-----------------------------------|
| 1. Bildschirmverriegelung | 6. Bildschirm |
| 2. Mikrofon | 7. Betriebsschalter |
| 3. Bildschirmverriegelungsriegel | 8. HDMI-Anschluss |
| 4. Kamera | 9. eSATA/USB 2.0-Anschluss |
| 5. Kamerastatusanzeigeleuchte | 10. Erweiterter USB 3.0-Anschluss |

- | | |
|---|--|
| 11. Optisches Laufwerk | 18. Touchpad-Tasten (2) |
| 12. Wireless Switch | 19. Trackstick-Tasten (3) |
| 13. ExpressCard-Steckplatz | 20. Trackstick |
| 14. Fingerabdruckleser | 21. Tastatur |
| 15. Secure Digital (SD)- Speicherkartenleser | 22. Tasten zur Lautstärkeregelung |
| 16. Kontaktloser SmartCard-Leser | 23. Gerätestatusanzeige (Festplatte, Akku und Wireless) |
| 17. Touchpad | |

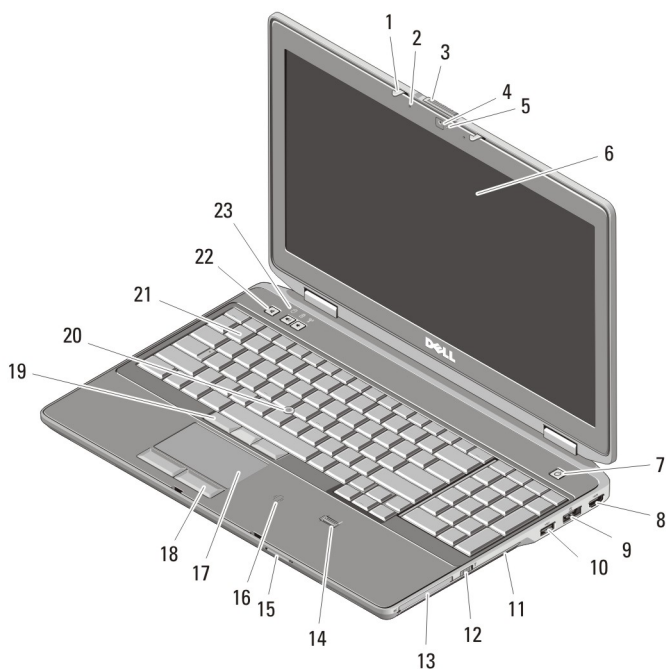

Abbildung 4. Rückansicht

- | | |
|--|------------------------------|
| 1. Netzwerkanschluss | 7. VGA-Anschluss |
| 2. Sicherheitskabeleinschub | 8. USB 3.0-Anschluss |
| 3. Modemanschluss | 9. Audioanschluss |
| 4. Gerätestatusanzeige (Strom, Festplatte und Akku) | 10. Belüftungsöffnungen |
| 5. Netzanschluss | 11. Steckplatz für Smartcard |
| 6. USB 2.0-Anschluss | |

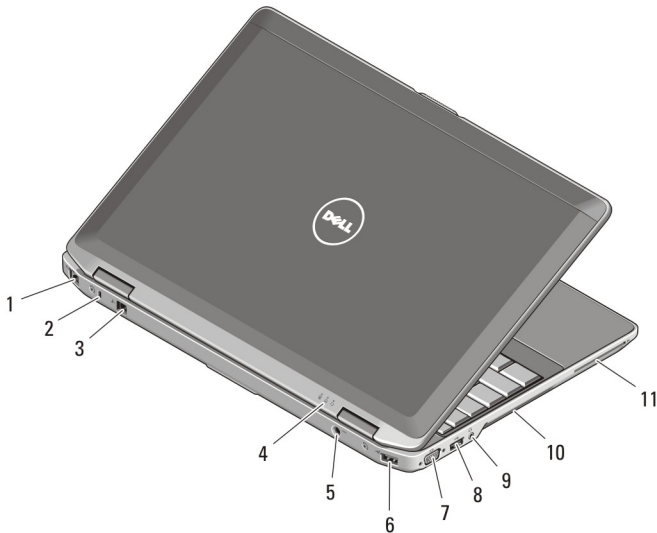

WARNUNG: Achten Sie darauf, die Lüftungsschlitze nicht zu blockieren, schieben Sie keine Gegenstände hinein und halten Sie die Lüftungsschlitze staubfrei. Bewahren Sie den Dell-Computer im eingeschalteten Zustand nicht in Bereichen mit mangelnder Luftzirkulation auf, etwa in einem Aktenkoffer. Die Einschränkung der Luftzirkulation kann zu einer Beschädigung des Computers oder zu Bränden führen. Wenn die Betriebstemperatur den Schwellenwert übersteigt, aktiviert der Computer den Lüfter. Das ist normal und weist nicht auf ein Problem mit dem Lüfter oder dem Computer hin.

Latitude E6430 ATG Vorder- und Rückansicht



Abbildung 5. Vorderansicht

- | | |
|----------------------------------|-----------------------------------|
| 1. Mikrofon | 6. Bildschirm |
| 2. Bildschirmverriegelungsriegel | 7. Betriebsschalter |
| 3. Kamera | 8. eSATA/USB 2.0-Anschluss |
| 4. Kamerastatusanzeigeleuchte | 9. USB 3.0-Anschluss |
| 5. Bildschirmverriegelung | 10. Erweiterter USB 3.0-Anschluss |

- | | |
|---|--|
| 11. Tasten zur Lautstärkeregelung | 18. Touchpad-Tasten (2) |
| 12. Wireless Switch | 19. Touchpad |
| 13. Optisches Laufwerk | 20. Trackstick-Tasten (3) |
| 14. ExpressCard-Steckplatz | 21. Trackstick |
| 15. Fingerabdruckleser | 22. Tastatur |
| 16. Secure Digital (SD)- Speicherkartenleser | 23. Gerätestatusanzeige (Festplatte, Akku und Wireless) |
| 17. Kontaktloser SmartCard-Leser | |

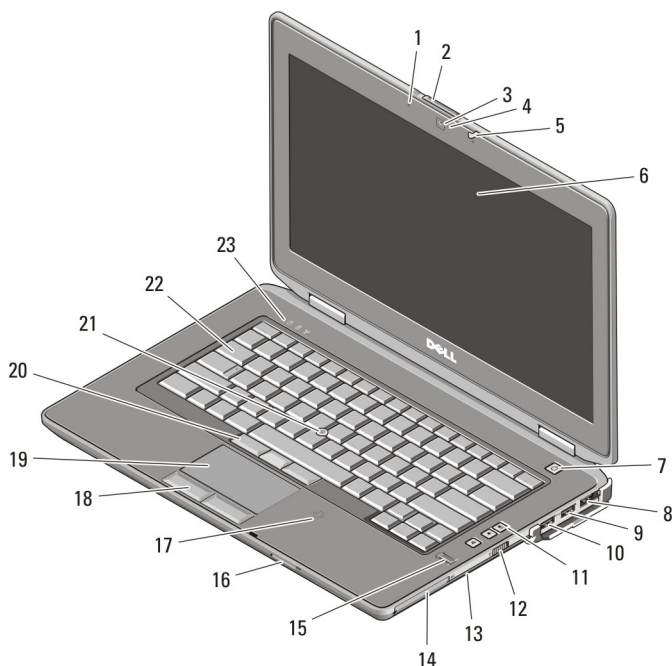

Abbildung 6. Rückansicht

- | | |
|--|------------------------------|
| 1. HDMI-Anschluss | 7. USB 2.0-Anschluss |
| 2. Sicherheitskabeleinschub | 8. VGA-Anschluss |
| 3. Modemanschluss /WWAN-Pass- Through (optional) | 9. Audioanschluss |
| 4. Gerätestatusanzeige (Strom, Festplatte und Akku) | 10. Belüftungsöffnungen |
| 5. Netzanschluss | 11. Steckplatz für Smartcard |
| 6. Netzwerkanschluss | |

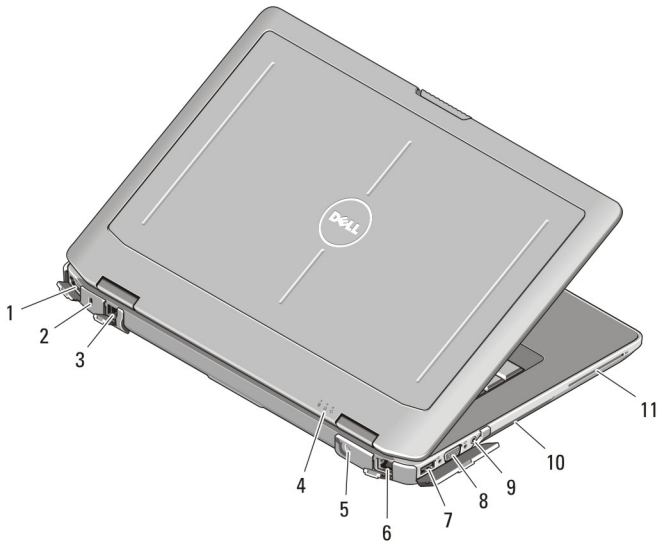

WARNUNG: Achten Sie darauf, die Lüftungsschlitze nicht zu blockieren, schieben Sie keine Gegenstände hinein und halten Sie die Lüftungsschlitze staubfrei. Bewahren Sie den Dell-Computer im eingeschalteten Zustand nicht in Bereichen mit mangelnder Luftzirkulation auf, etwa in einem Aktenkoffer. Die Einschränkung der Luftzirkulation kann zu einer Beschädigung des Computers oder zu Bränden führen. Wenn die Betriebstemperatur den Schwellenwert übersteigt, aktiviert der Computer den Lüfter. Das ist normal und weist nicht auf ein Problem mit dem Lüfter oder dem Computer hin.

Montage des Griffs (Latitude E6430 ATG)

1. Führen Sie eine Büroklammer in die Entriegelungsbohrungen ein, um die Abdeckungen aus den Aussparungen zu lösen.

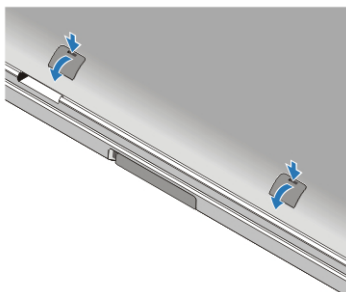

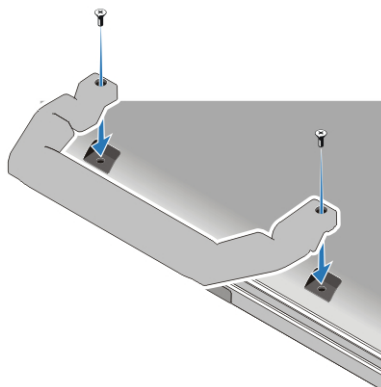

2. Schieben Sie den Griff in die entsprechenden Einschübe. Befestigen und sichern Sie den Griff mit Schrauben am Computer.



Setup-Kurzanleitung

 **WARNUNG:** Bevor Sie gemäß den in diesem Abschnitt beschriebenen Anleitungen verfahren, lesen Sie zunächst die Sicherheitshinweise in der entsprechenden Dokumentation im Lieferumfang Ihres Computers. Weitere Informationen zu empfohlenen und bewährten Praktiken finden Sie unter www.dell.com/regulatory_compliance

 **WARNUNG:** Der Netzadapter funktioniert mit allen Steckdosen weltweit. Die Stecker oder Steckdosenleisten können jedoch unterschiedlich sein. Wird ein falsches Kabel verwendet oder dieses nicht ordnungsgemäß an die Steckdosenleiste oder die Steckdose angeschlossen, kann dies zu einem Brand oder zu Schäden im System führen.

 **VORSICHT:** Ziehen Sie beim Trennen des Netzadapterkabels vom Computer nicht am Kabel selbst, sondern am Kabelstecker, und ziehen Sie diesen fest, aber nicht ruckartig ab, damit das Kabel nicht beschädigt wird. Beachten Sie beim Aufwickeln des Netzadapterkabels den Winkel des Kabelanschlusses am Netzadapter, um eine Beschädigung des Kabels zu vermeiden.

 **ANMERKUNG:** Einige Komponenten sind möglicherweise nicht im Lieferumfang enthalten, wenn Sie sie nicht bestellt haben.

1. Schließen Sie den Netzadapter an den Netzadapteranschluss des Computers und an die Steckdose an.



Abbildung 7. Netzadapter

2. Schließen Sie das Netzkabel an (optional).

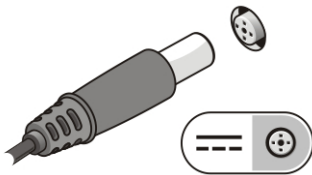

Abbildung 8. Netzwerkanschluss

- Schließen Sie USB-Geräte an, zum Beispiel eine Maus oder Tastatur (optional).

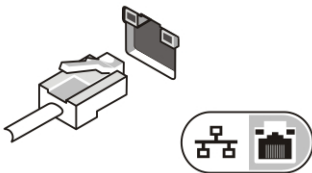

Abbildung 9. USB-Anschluss

- Öffnen Sie den integrierten Bildschirm und drücken Sie den Betriebsschalter, um den Computer einzuschalten.

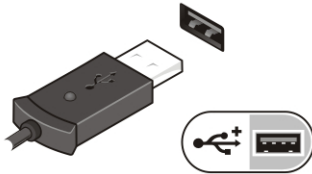

Abbildung 10. Betriebsschalter

- Schließen Sie die externe Antenne (vom Kunden gekauft) an das HF-Kabel (von Dell zur Verfügung gestellt) auf der HF-Platine an. (Gilt nur für E6430 ATG)



Abbildung 11. HF Pass-Anschluss

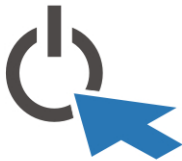

ANMERKUNG: Es wird empfohlen, den Computer mindestens einmal einzuschalten und herunterzufahren, bevor Sie Karten installieren oder den Computer mit einem Docking- oder einem anderen externen Gerät wie einem Drucker verbinden.

Technische Daten

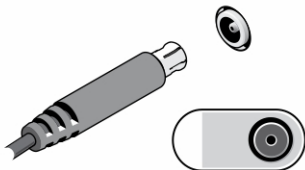

ANMERKUNG: Die angebotenen Konfigurationen können je nach Region variieren. Die folgenden Angaben enthalten nur die technischen Daten, die laut Gesetz im Lieferumfang Ihres Computers enthalten sein müssen. Weitere Informationen zur Konfiguration Ihres Computers erhalten Sie, indem Sie auf **Start** → **Hilfe und Support** klicken und die Option zum Anzeigen von Informationen über Ihren Computer auswählen.

Stromversorgung

Netzadapter

Latitude E6430, Latitude E6530 und
Latitude E6430 ATG



ANMERKUNG: Der 65-W-Netzadapter ist nur für Computer mit integrierter Videokarte verfügbar.

Eingangsspannung 100 bis 240 VAC

Knopfzellenbatterie 3-V-Lithium-Knopfzelle (CR2032)

Abmessungen und Gewichte

Latitude E6430

Höhe 26,90 mm bis 32,40 mm
Breite 352,00 mm
Tiefe 241,00 mm
Gewicht (einzelne Einheit mit sechs Zellen) 2,62 kg

Latitude E6530

Höhe 28,30 mm bis 34,20 mm
Breite 384,00 mm
Tiefe 258,00 mm
Gewicht (einzelne Einheit mit sechs Zellen) 2,75 kg

Latitude E6430 ATG

Abmessungen und Gewichte

| | |
|--|------------------------------|
| Höhe | 33,80 mm bis 37,80 mm |
| Breite | 359,20 mm mit Port-Abdeckung |
| Tiefe | 247,40 mm mit Port-Abdeckung |
| Gewicht (UMA-Einheit mit sechs Zellen) | 2,88 kg |

Umgebungsbedingungen

Betriebstemperatur: 0 °C bis 35 °C

Weitere Informationen und Ressourcen

In den im Lieferumfang Ihres Computers enthaltenen Dokumenten mit Sicherheitshinweisen und Zulassungsinformationen sowie auf der Regulatory Compliance Website (Website mit weiteren Informationen zu Betriebsbestimmungen) unter www.dell.com/regulatory_compliance finden Sie weitere Informationen zur:

- Bestmöglichen Einhaltung der Sicherheitsrichtlinien
- Zulassungszertifizierung
- Ergonomie

Unter www.dell.com finden Sie weitere Informationen zu:

- Garantie
- Verkaufs- und Lieferbedingungen (nur für die USA)
- Endbenutzer-Lizenzvereinbarung

Weitere Informationen zu Ihrem Produkte finden Sie unter support.dell.com/manuals.

© 2012 Dell Inc.

In diesem Text enthaltene Marken: Dell™, das DELL Logo, Dell Precision™, Precision ON™, ExpressCharge™, Latitude™, Latitude ON™, OptiPlex™, Vostro™ und Wi-Fi Catcher™ sind Marken von Dell Inc. Intel®, Pentium®, Xeon®, Core™, Atom™, Centrino® und Celeron® sind eingetragene Marken oder Marken der Intel Corporation in den USA und/oder anderen Ländern. AMD® ist eine eingetragene Marke und AMD Opteron™, AMD Phenom™, AMD Sempron™, AMD Athlon™, ATI Radeon™ und ATI FirePro™ sind Marken von Advanced Micro Devices, Inc. Microsoft®, Windows®, MS-DOS®, Windows Vista®, die Windows Vista-Startschaltfläche und Office Outlook® sind Marken oder eingetragene Marken der Microsoft Corporation in den USA und/oder anderen Ländern. Blu-ray Disc™ ist eine Marke im Besitz der Blu-ray Disc Association (BDA), die für die

Nutzung auf Datenträgern und Playern lizenziert ist. Die Bluetooth®-Wortmarke ist eine eingetragene Marke im Besitz von Bluetooth® SIG, Inc. und jedwede Nutzung der Marke von Dell Inc. unterliegt der Lizenz. Wi-Fi® ist eine eingetragene Marke von Wireless Ethernet Compatibility Alliance, Inc.